

DIC2221

Digital-Receiver für Kabelempfang



Installations- und Bedienungsanleitung

Unitymedia 

Unser Technischer Service

für Störungen oder im Fall eines Defektes am Gerät:

z. B. bei Bildstörungen und -ausfällen und anderen Störungen unserer Produkte.

Fon: **01805 / 66 01 00**

(0,14 EUR/Min. aus dem nationalen Festnetz, Mobilfunk abweichend)

für Konfiguration und Endgeräte

z. B. bei Fragen zur Konfiguration Ihres Digital-Receivers, Anschluss weiterer Geräte (z. B. Stereo-Anlage, DVD-Recorder etc.) und andere weitergehende Fragen zu Verwendung und Installation Ihrer Endgeräte.

Fon: **0900 / 111 11 90**

(0,99 EUR/Min. aus dem nationalen Festnetz, Mobilfunk abweichend)

Sehr geehrte Kundin, sehr geehrter Kunde,

erleben Sie mit Ihrem neuen Digital-Receiver und Ihrem Digitalen Kabelanschluss den Einstieg in die Digitale Welt des Fernsehens.

Dank modernster Technologie erleben Sie ab sofort gestochen scharfe Bilder, brillante Farben und einen tollen Sound.

In digitaler Bildschärfe erleben Sie von nun an die Programme von **UnityDigital TV**, dem digitalen Programm-Angebot von Unitymedia: Spielfilme und Serienklassiker, spannender Sport, packende Reportagen und Dokumentationen. Alles rund um die Uhr und ohne Werbeunterbrechungen. Ihr gewohntes Senderangebot in analoger Qualität empfangen Sie natürlich weiterhin.

Mit jedem Abo bei **UnityDigital TV** verfügen Sie außerdem über die digitalen Audioprogramme von Music Choice. Erleben Sie Musik in vielen verschiedenen Stilrichtungen in brillanter Qualität – moderations- und werbefrei.

Besitzen Sie eine Home-Cinema-Anlage, beschert Ihnen Ihr neues Gerät besten Sound und Raumklang wie im Kino. Der Digital-Receiver lässt sich problemlos an Ihre Stereoanlage anschließen.

Sämtliche Details über Ihren Digital-Receiver erhalten Sie mit dieser Bedienungsanleitung.

Das jeweils aktuelle Programmangebot von **UnityDigital TV** finden Sie stets im Internet – unter www.unitydigitaltv.de. Schauen Sie ab und zu vorbei.

Viel Vergnügen mit dem digitalen Fernsehen von **UnityDigital TV!**

1. Bedien- und Funktionselemente	6
Vorderansicht des Receivers	6
Rückansicht des Receivers	7
Fernbedienung	8
2. Ihr Receiver	10
Empfangsvoraussetzungen	10
Jugendschutz	10
Lieferumfang	11
3. Sicherheit und Umweltschutz	12
4. Inbetriebnahme	15
Batterie in Fernbedienung einlegen	15
Fernbedienung richtig nutzen	15
Receiver anschließen	16
SmartCard einstecken	17

5. Bedienung19

Ein-/Ausschalten	19
Erstinstallation	19
Programmwechsel	21
Lautstärkeregelung	21
Infobanner	22
Optionen	23
Videotext	24
Programmliste	25
Favoriten	26
Programmsuchlauf	30
EPG	31
Timer	33
Sonstige Funktionen	35
Radio	37
Einstellungen	38
Service-Menü	44
Spiele	47

6. Selbsthilfe50

Fehlerbehebung	50
Bildschirmeinblendungen	52

7. Technische Daten54

1. Bedien- und Funktionselemente

Vorderansicht des Receivers

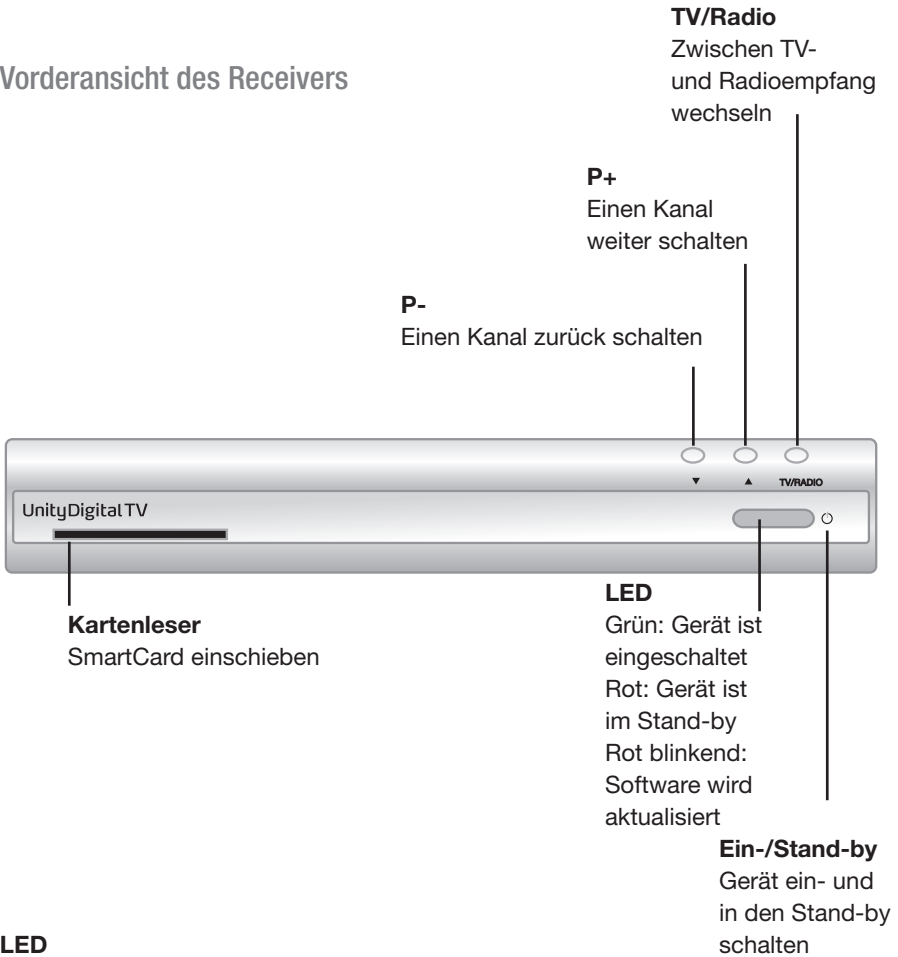

LED

An der Vorderseite des Receivers befindet sich eine farbige Leuchte, eine sogenannte LED (Light Emitting Diod), die Ihnen den Status des Receivers anzeigt. Die LED blinkt auf, wenn Sie auf der Fernbedienung eine Taste drücken.

LED-Status:

Stand-by	rot
TV/Radio	grün
Download	rot blinkend
Download erfolgreich	grün

Rückansicht des Receivers

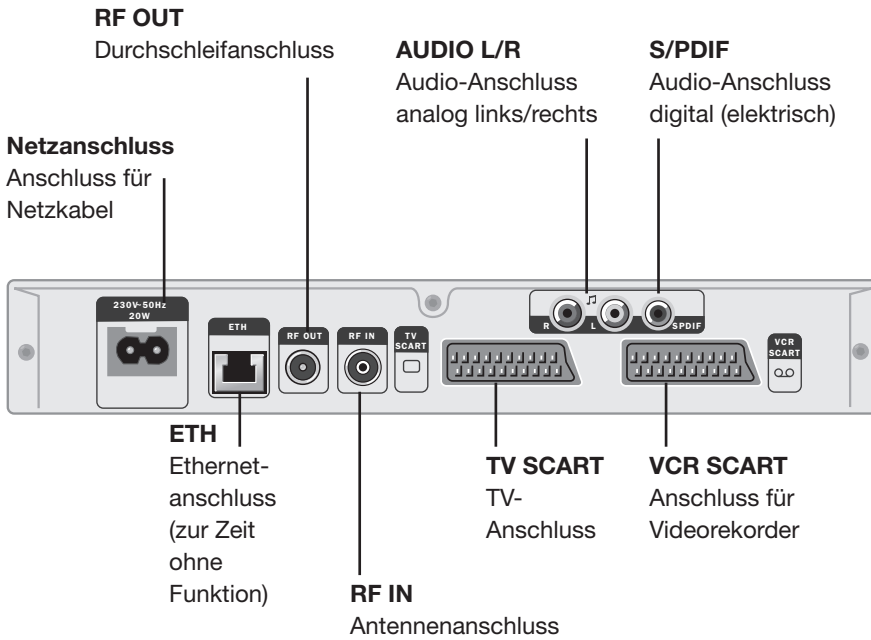

Fernbedienung

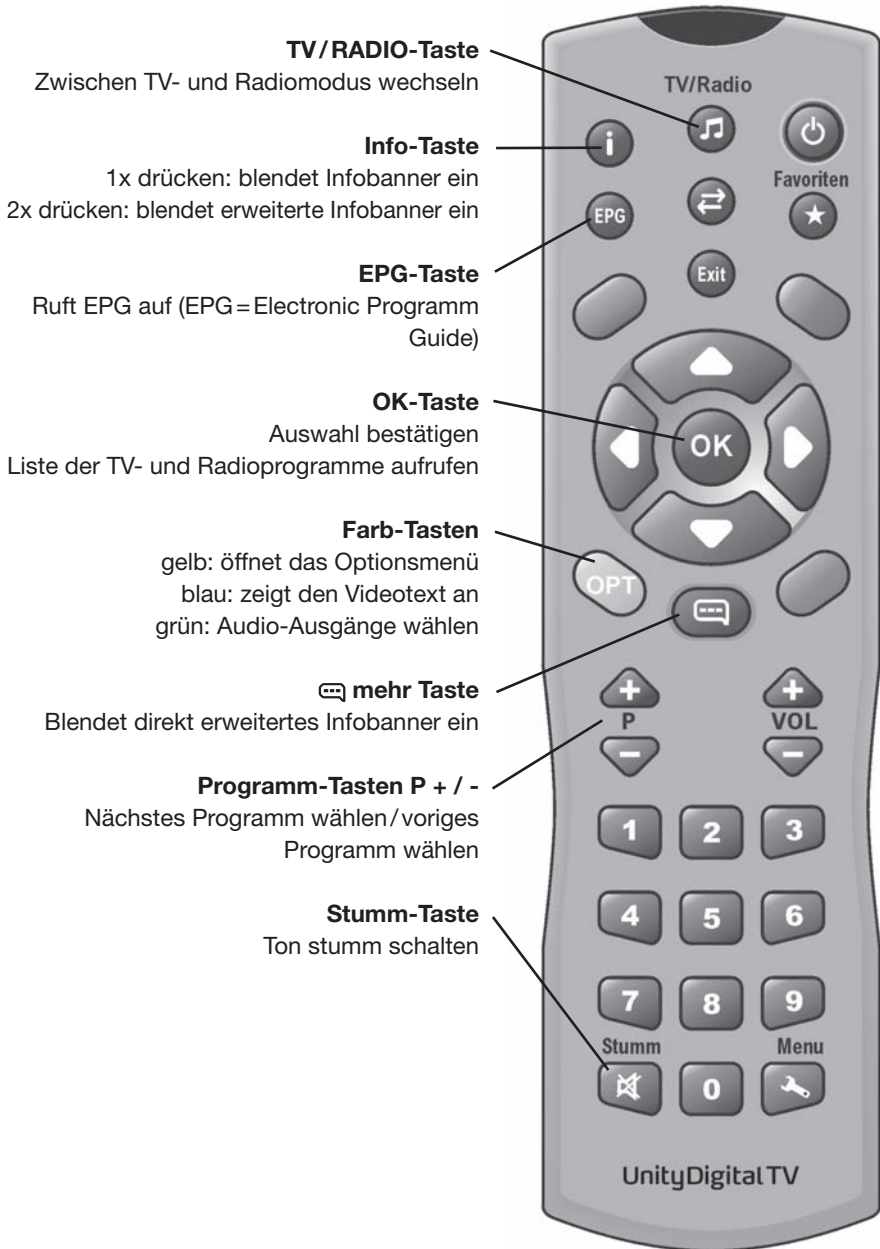

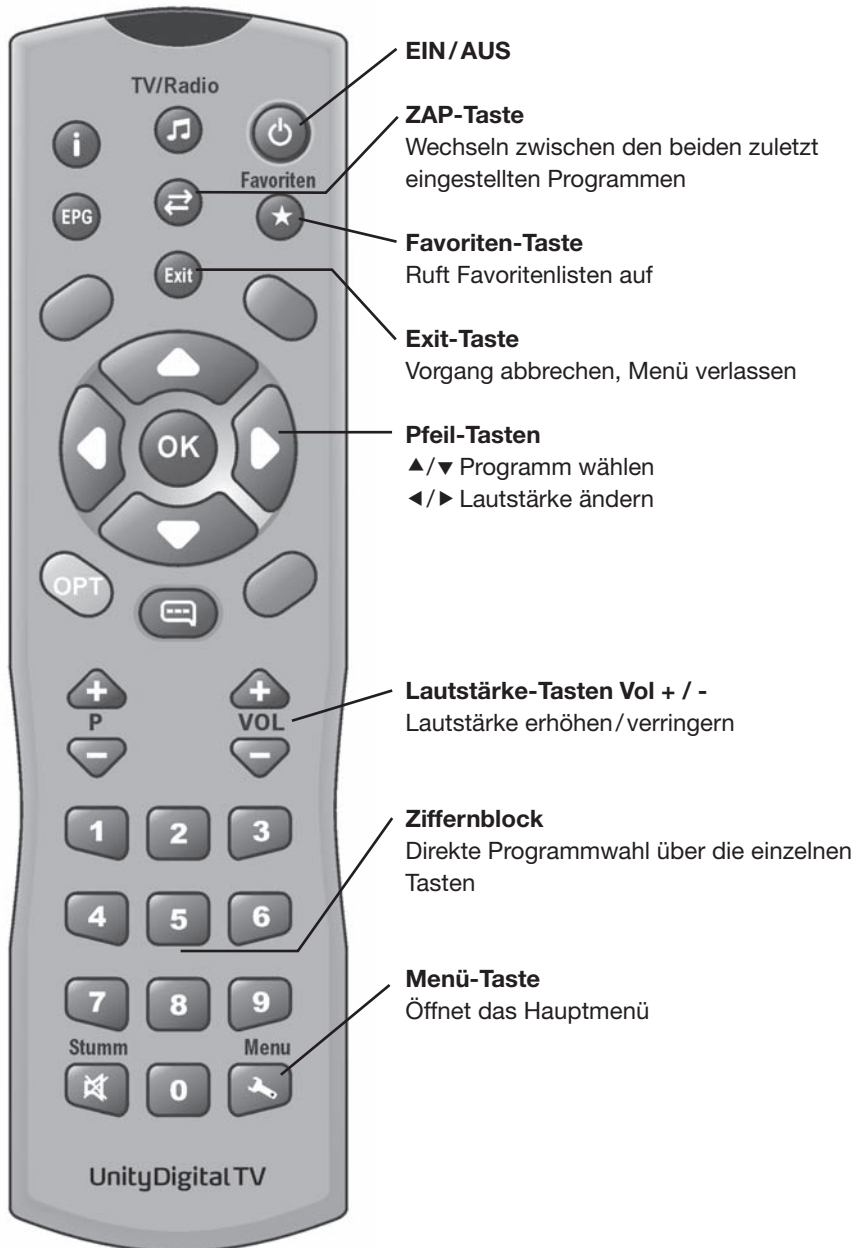

2. Ihr Receiver

Empfangsvoraussetzungen

Ihr Receiver ist geeignet zum Empfang von digitalen TV- und Radioprogrammen über Kabel. Um Digitales Fernsehen im Kabelnetz empfangen zu können, müssen Sie Kunde eines Kabelnetzbetreibers sein. Bitte fragen Sie gegebenenfalls Ihre Hausverwaltung, ob Kabelempfang für Sie möglich ist.

Jugendschutz

Über die Eingabe des PIN-Codes haben Sie die Möglichkeit, jugendgeschützte Sendungen auch tagsüber anzusehen – ohne dabei das Thema Jugendschutz zu vernachlässigen. Für die Jugendfreigabe ist eine gesetzlich vorgeschriebene Kennzeichnung erforderlich, die von der FSK (Freiwillige Selbstkontrolle) im Auftrag der Obersten Landesjugendbehörden vorgenommen wird. Um eine vorgesperrte Sendung mit aktiver Jugendschutz-Kennung freizugeben, ist die Eingabe eines vierstelligen PIN-Codes erforderlich. Sie erhalten Ihren Jugendschutz-PIN-Code zusammen mit Ihrer SmartCard.

Lieferumfang

- 1 Receiver
- 1 Bedienungsanleitung
- 1 Fernbedienung mit 2 Batterien
- 1 SCART-Kabel
- 1 Netzkabel
- 1 Antennenkabel

3. Sicherheit und Umweltschutz

Bevor Sie den Receiver anschließen und in Betrieb nehmen, beachten Sie folgende Punkte:

Das Gerät ist für die Nutzung im privaten Bereich ausgelegt.

Mit dem Gerät dürfen nur die in dieser Bedienungsanleitung beschriebenen Funktionen ausgeführt werden.

Bewahren Sie die Bedienungsanleitung möglichst griffbereit in der Nähe des Gerätes auf.



Gefahr für Kinder

- Lassen Sie Kinder mit diesem Gerät nie unbeaufsichtigt. Kinder unterschätzen die Gefahr beim Umgang mit Elektrogeräten.
- Batterien können bei Verschlucken lebensgefährlich sein. Bewahren Sie Batterien deshalb für Kleinkinder unerreichbar auf. Wurde eine Batterie verschluckt, muss sofort medizinische Hilfe in Anspruch genommen werden.
- Halten Sie Kinder vom Verpackungsmaterial fern. Bei Verschlucken besteht Erstickungsgefahr.



Gefahr durch Elektrizität

- Im Inneren des Geräts gibt es gefährliche Spannungen. Niemals das Gehäuse öffnen oder durch die Belüftungsöffnungen Gegenstände einführen.
- Das Gerät darf nicht Tropf- oder Spritzwasser ausgesetzt werden. Verhindern Sie, dass Flüssigkeit in das Gerät gelangt. Notfalls sofort den Netzstecker ziehen.
- Stellen Sie keine mit Flüssigkeiten gefüllten Behältnisse wie Vasen oder Kaffeebecher auf das Gerät.

- Das Gerät darf nicht in Feuchträumen (z. B. Badezimmer) oder Räumen mit starkem Staubanfall verwendet werden.
- Schließen Sie das Steckernetzteil des Geräts nur an eine vorschriftsmäßig installierte 230 V Steckdose an, die entsprechend abgesichert ist.
- Die Steckdose muss gut zugänglich sein, damit Sie im Bedarfsfall den Netzstecker sofort ziehen können.
- Achten Sie darauf, dass die Anschlussleitungen nicht geklemmt oder gequetscht werden.
- Nehmen Sie das Gerät nicht in Betrieb, wenn Gerät oder Anschlussleitungen sichtbare Schäden aufweisen oder das Gerät heruntergefallen ist.
- Beim Auftreten einer offensichtlichen Störung (z. B. Qualm o. ä.) während des Betriebes sofort das Steckernetzteil aus der Steckdose ziehen. Dabei immer am Stecker und niemals am Kabel anfassen.
- Steckdosen und Verlängerungskabel dürfen nicht überlastet werden, sonst besteht Brandgefahr! Fragen Sie beim Erwerb nach der maximalen zulässigen Stromaufnahme.
- Um das Gerät vollständig von der Stromversorgung zu trennen, muss der Stecker aus der Steckdose gezogen werden.
- Lassen Sie Reparaturen oder Einstellungen an Ihrem Receiver nur von qualifiziertem Fachpersonal ausführen. Der Hersteller haftet nicht für Unfälle des Anwenders am geöffneten Gerät. Eine Fehlbeschaltung der Anschlüsse kann zu Betriebsstörungen oder zu Defekten am Gerät führen.
- Nehmen Sie keine Änderungen am Gerät vor.
- Verwenden Sie nur mitgelieferte Kabel und Steckernetzteile.
- Bei einem Gewitter können am Stromnetz angeschlossene Geräte Schaden nehmen. Ziehen Sie deshalb bei Gewitter immer das Steckernetzteil aus der Steckdose.
- Bei längerem Nichtgebrauch trennen Sie den Receiver von Netzteil und Kabelanschluss. Dies gilt auch für Geräte, die mit dem Receiver verbunden sind.
- Gefahr von Verletzungen durch andere Ursachen
- Achten Sie darauf, dass die Anschlussleitungen nicht zur Stolperfalle werden.
- Batterien dürfen nicht ins Feuer geworfen, auseinander genommen oder kurzgeschlossen werden.

Hinweise zum Aufstellungsort

- Gerät ausschließlich auf eine waagerechte Fläche stellen bzw. legen.
- Setzen Sie dieses Gerät keiner extremen Temperatur aus. Daher:
 - direkte Sonneneinstrahlung und Heizungswärme vermeiden;
 - Gerät nicht zustellen, die Luft muss rund um das Gerät gut zirkulieren können, wobei nach oben ein Mindestabstand von ca. 20 cm vorhanden sein muss,
 - Gerät auf keinen Fall mit Zeitschriften, Tischdecken o. ä. ab- oder zudecken. Die Hitze darf sich nicht im Gerät stauen! Ansonsten kann die Hitze das Gerät beschädigen und es besteht Brandgefahr!
- Das Gerät darf nicht in unmittelbarer Nähe von entflammbarem Material (z. B. Vorhänge, brennbare Flüssigkeiten etc.) aufgestellt werden.

Hinweise zum Umgang mit Batterien

- Wechseln Sie die Batterie spätestens jährlich aus, um ein Auslaufen auszuschließen.
- Nehmen Sie bei längerem Nichtgebrauch die Batterie aus der Fernbedienung.
- Versuchen Sie niemals gebrauchte Batterien durch Wärme, Aufladen oder andere Mittel zu reaktivieren.
- Batterien dürfen nicht auseinander genommen werden.
- Batterien dürfen nicht kurz geschlossen werden.

Sonstige Hinweise

- Offene Brandquellen, wie z. B. brennende Kerzen, nicht auf das Gerät stellen.
- Das Öffnen des Gerätes führt zu Garantieverlust.
- Im Gerät kann sich Kondenswasser bilden, z. B. wenn das Gerät von einer kalten in eine warme Umgebung kommt. Warten Sie in einem solchen Falle ca. eine Stunde, bevor Sie den Receiver in Betrieb nehmen. Nach Ablauf dieser Zeit ist in der Regel die Kondensflüssigkeit verdunstet.

Entsorgen von Batterie und Gerät

- Jeder Verbraucher ist gesetzlich verpflichtet, Batterien bei einer Sammelstelle seiner Gemeinde/seines Stadtteils oder im Handel abzugeben, damit sie einer umweltschonenden Entsorgung zugeführt werden können.
- Batterien bitte nur im entladenen Zustand abgeben!
- Sollte das Gerät nicht mehr benutzt werden können, fragen Sie den zuständigen Müllbeseitigungsverband nach den notwendigen Maßnahmen zur Entsorgung. Das Gerät darf nicht über den normalen Hausmüll entsorgt werden.



4. Inbetriebnahme

Batterie in Fernbedienung einlegen

Auf der Rückseite der Fernbedienung befindet sich das Batteriefach.

1. Öffnen Sie das Batteriefach.
2. Legen Sie die zwei Batterien so ein, wie am Boden des Batteriefachs dargestellt. Beachten Sie die Polarität (+/-)!
3. Schließen Sie das Batteriefach wieder.

Fernbedienung richtig nutzen

- Um das Gerät mit der Fernbedienung anzusteuern, richten Sie diese auf den Infrarot-Empfänger, der sich hinter der **Ein-/Stand-by-Taste** auf der Vorderseite des Receivers befindet, und drücken die gewünschte Taste. Es muss immer direkter „Blickkontakt“ bestehen.
- Sonnenlicht oder anderes helles Licht verringert die Empfindlichkeit und kann die Funktion der Fernbedienung beeinträchtigen.
- Drücken Sie nicht mehrere Tasten gleichzeitig.
- Bei der Wiedergabe des digitalen Fernsehprogramms benötigen Sie die Fernbedienung Ihres TV-Geräts kaum noch, da die Standardfunktionen (laut/leise, Programm wechseln) über die Receiver-Fernbedienung vorgenommen werden.



Receiver anschließen

ACHTUNG: Achten Sie darauf, dass alle Geräte ausgeschaltet sind, bevor Sie sie anschließen. Stecken Sie das Steckernetzteil erst ganz am Schluss, wenn alle anderen Anschlüsse hergestellt sind, in die Netzsteckdose.

► Hinweis:

Beachten Sie auch immer die Bedienungsanleitungen der anderen Geräte.

Receiver an ein TV-Gerät anschließen

► Hinweis:

Beachten Sie hierzu auch das Anschluss-Schema, siehe Grafik.

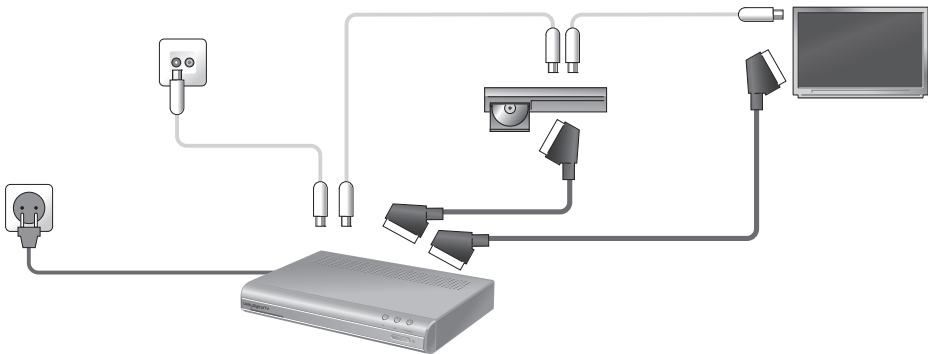

Kabelanschluss

Verbinden Sie den Anschluss **RF IN** des Receivers über ein Antennenkabel mit dem Kabelanschluss Ihres Hauses.

Anschluss an ein Fernsehgerät

Verbinden Sie den SCART-Anschluss **TV SCART** des Receivers und den SCART-Anschluss Ihres TV-Gerätes oder Videorekorders mit einem SCART-Kabel.



ACHTUNG: Verwenden Sie auf keinen Fall den Dekoder-Eingang, den es an einigen TV-Geräten gibt. Lesen Sie hierzu die Bedienungsanleitung Ihres TV-Gerätes.

► Hinweis:

Wenn Sie neben digitalen auch analoge Sender empfangen wollen, muss das analoge Signal dieser Sender „durchgeschleift“ werden. Verbinden Sie dazu mit einem Antennenkabel die Buchse **RF OUT** des Receivers mit dem Antenneneingang Ihres TV-Geräts.

Beachten Sie auch: Um analoge Fernsehsender empfangen zu können, müssen Sie den AV-Modus bei Ihrem TV-Gerät verlassen und in die normale Programmwiedergabe wechseln. Informationen hierzu finden Sie in der Anleitung Ihres TV-Geräts.

Anschluss an Stereoanlage/Surround-Dekoder

Sie können Ihre Stereoanlage bzw. Ihren Surround-Dekoder auf zwei unterschiedliche Arten mit dem Receiver verbinden.

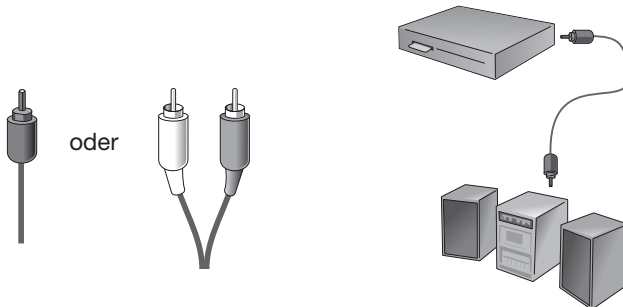

1. Verbinden Sie die Geräte über ein Cinchkabel (Anschlüsse **Audio L/R**) miteinander oder,
2. Verbinden Sie die Geräte über ein digitales Kabel (nur Anschluss **S/PDIF**) miteinander.

► Hinweis:

Bei dieser Anschlussart sollten Sie die Tonwiedergabe über das Fernsehgerät stumm schalten.

Netzkabel anschließen

ACHTUNG: Schließen Sie das Gerät nur an eine vorschriftsmäßig installierte 230 V ~ 50 Hz Steckdose an, die entsprechend abgesichert ist.

Schalten Sie das Gerät erst ein, nachdem die Verbindungen mit der Antenne und dem SCART-Kabel hergestellt wurden.

Verbinden Sie Receiver und Netzsteckdose mit dem Steckernetzteil.

1. Schließen Sie als erstes das Netzkabel an den Netzkabel-Anschluss des Receivers an.
2. Stecken Sie danach das Steckernetzteil in eine Steckdose.



SmartCard einstecken

Zum Empfang verschlüsselter digitaler Kabelkanäle benötigen Sie eine sogenannte SmartCard von einem Programmanbieter.

Stecken Sie dazu die SmartCard mit dem goldenen Chip nach unten in den **Kartenleser** auf der Vorderseite des Receivers.

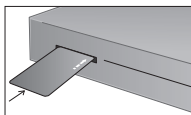

DIC2221

5. Bedienung

Ein-/Ausschalten

1. Prüfen Sie, ob Ihre SmartCard im Kartenleser des Receivers eingesteckt ist.

Der goldfarbene Chip muss nach unten und zum Gerät zeigen.

► Hinweis:

Selbstverständlich können Sie das Gerät auch ohne SmartCard betreiben. Das Gerät empfängt in diesem Fall ausschließlich frei verfügbare Sender.

2. Schalten Sie das mit dem Receiver verbundene TV-Gerät ein und schalten Sie das TV-Gerät in den AV-Modus.

► Hinweis:

Viele Geräte schalten automatisch in den AV-Modus, wenn sie über den SCART-Anschluss ein Signal erhalten. Beachten Sie die Anleitung Ihres TV-Geräts.

3. Schalten Sie den Receiver durch Drücken der Ein-/Stand-by-Taste auf der Fernbedienung ein.

Wenn Sie Ihren Receiver das erste Mal einschalten, führt Sie ein Assistent durch alle erforderlichen Schritte.

Die Auswahl erfolgt jeweils mit den **Pfeiltasten** und der **OK-Taste**.

Erstinstallation

Nach dem ersten Einschalten sehen Sie das Erstinstallations-Fenster:

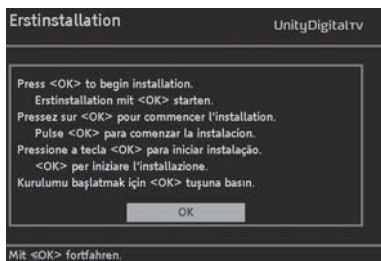

1. Drücken Sie die **OK-Taste**, um die nächste Seite angezeigt zu bekommen.
2. Wählen Sie auf der nächsten Seite die gewünschte Sprache durch Drücken der **Pfeiltaste** ◀ oder ▶ aus und drücken Sie erneut die **OK-Taste**.

Sie sehen das Fenster Einstellungen:

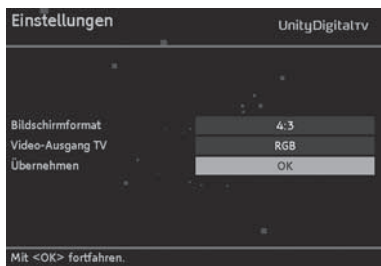

► Hinweis:

Beachten Sie auch die auf dem Bildschirm angezeigten Info-Texte. Diese helfen Ihnen beim Einstellen der richtigen Werte. Auch bei der späteren Bedienung werden Info-Texte angezeigt. Das Bildschirmformat kann später noch genauer eingestellt werden, siehe Seite 40.

3. Stellen Sie nun nacheinander die gewünschten Werte ein.

Beachten Sie dabei:

- Mit den **Pfeiltasten** ◀ oder ▶ ändern Sie die angezeigten Werte,
- Mit den **Pfeiltasten** ▲ oder ▼ wechseln Sie zwischen den einzelnen Einstellmöglichkeiten.

4. Markieren Sie danach mit der **Pfeiltaste** ▲ oder ▼ neben **Übernehmen** das Feld **OK** und drücken Sie die **OK-Taste**.

Anschließend wird der Suchlauf gestartet. Der Bildschirmdialog informiert Sie dabei über den Fortgang der Programmsuche.

Durch Drücken der **Zurück-Taste** können Sie den Suchlauf abbrechen.

Sobald die Suche abgeschlossen ist, sehen Sie eine entsprechende Meldung.

Sie können dann direkt einen erweiterten Suchlauf starten, bei dem der Receiver möglicherweise weitere Sender findet.

5. Wählen Sie die gewünschte Funktion mit der **Pfeiltasten** ◀ oder ▶ aus:

- **Ja** – der erweiterte Suchlauf wird gestartet, siehe Seite 30.
- **Nein** – es wird kein erweiterter Suchlauf durchgeführt.

6. Drücken Sie **OK**, um die Erstinstallation zu beenden.

Das Gerät sucht anschließend automatisch nach einer neuen Betriebssoftware und installiert diese – falls vorhanden – automatisch. Auch diesen Suchlauf können Sie mit **Zurück** abbrechen (nicht empfohlen).

7. Drücken Sie abschließend zweimal **OK**, um die letzten Programm-Meldungen zu bestätigen.

Willkommen in der digitalen Fernsehwelt!

Nach der Erstinstallation startet der Receiver mit dem ersten empfangbaren Programm in der Programmliste, siehe Seite 25.

Später startet der Receiver mit dem Startkanal oder mit dem zuletzt eingestellten, siehe „Startprogramm“ auf Seite 46.

Programmwechsel

Sie können das Programm auf mehrere Arten wechseln:

- Durch Drücken der Taste **P +** oder **P-**.
- Durch Drücken der **Pfeiltaste** **▲** oder **▼**.
- Durch Drücken der **Zap-Taste** schalten Sie zwischen den beiden zuletzt gewählten Programmen hin und her.
- Indem Sie das Programm direkt über die Programmliste auswählen, siehe Seite 26.
- Durch Eingabe der Speicherplatznummer in der Programmliste. Geben Sie dazu die Nummer über die **Zifferntasten** ein. Hat der Speicherplatz z. B. die Nummer 014, drücken Sie die Zifferntasten 1 und 4 schnell nacheinander. Die Null braucht nicht eingegeben zu werden.

Lautstärkeregelung



- Nutzen Sie die **Lautstärke-Tasten VOL +** und **VOL -**, um die Lautstärke zu erhöhen oder zu verringern, oder
- benutzen Sie hierfür die **Pfeiltasten** **◀** oder **▶**.

Stummschalten

Durch Drücken der **Stumm-Taste** wird die Tonwiedergabe unterbrochen. Der Ton wird wieder hörbar, wenn Sie

- die Stumm-Taste erneut drücken, oder
- eine der Tasten für die Lautstärkeregelung drücken.

► Hinweis:

Lautstärkeregelung und Stummschalten kann auch über die Fernbedienung Ihres TV-Geräts erfolgen.

Infobanner

Bei jedem Programmwechsel sehen Sie das Infobanner.

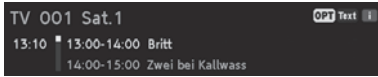

1. Drücken Sie die **INFO-Taste**, um das Infobanner ohne Programmwechsel aufzurufen.

Das Infobanner zeigt die gewählte Programmplatznummer und den Sender an. Außerdem wird am linken Rand des Infobanners die Uhrzeit angezeigt.

Der Anzeigebalken rechts neben der Uhrzeit gibt grafisch die bereits verstrichene Dauer der Sendung an.

In der unteren Menüzeile wird die aktuelle und die nachfolgende Sendung mit Sendezeit angezeigt. Nach einigen Sekunden wird das Infobanner automatisch wieder ausgeblendet.

► Hinweis:

Die Einblenddauer des Infobanners können Sie selbst bestimmen bzw. das automatische Einblenden ganz unterbinden, siehe „Menü-Einstellungen“ auf Seite 42.

2. Während das Infobanner am unteren Bildschirmrand eingeblendet ist, können Sie durch erneutes Drücken der **INFO-Taste** das erweiterte Infobanner aufrufen. Im erweiterten Infobanner werden nähere Details zur aktuellen Sendung angezeigt.



Beachten Sie:

- Wenn der Text umfangreicher ist, wird er auf mehrere Seiten verteilt. Durch wiederholtes Drücken der **OK-Taste** blättern Sie durch die Seiten (**Pfeiltaste ▲** und **▼** funktioniert auch).
 - Wenn Sie die **Info-** oder die **Pfeiltaste ▶** drücken, sehen Sie Informationen zur nächsten Sendung. Durch Drücken der **Pfeiltaste ◀** gelangen Sie wieder zu den Informationen der aktuell laufenden Sendung.
3. Drücken Sie **Zurück**, um das Infobanner vorzeitig zu schließen.

Optionen

Auf einigen Programmplätzen werden Ihnen Optionskanäle zur gesonderten Bild- und Tonauswahl angeboten. Über diese Optionskanäle können Sie beispielsweise auf dem Premiere Sportportal unterschiedliche Spielbegegnungen aussuchen (z. B. Fußball), Tonkanäle verändern (z. B. Stadion/Kommentar) oder Kameraperspektiven auswählen (Formel 1).

Bei vielen Sendern können Sie über die OPT-Taste unterschiedliche Sprachen oder Dolby Digital auswählen.

Stehen bei einem Programm eine oder mehrere dieser Optionen zur Verfügung, wird beim Aufrufen des Programms in der rechten Ecke **OPT** angezeigt, siehe Grafik.

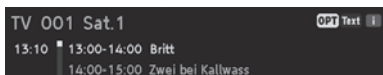

Das bedeutet, dass entweder eine Bild-, eine Ton- oder eine Videotextauswahl oder mehrere Auswahlmöglichkeiten zugleich zur Verfügung stehen.

Beispiel: Tonauswahl

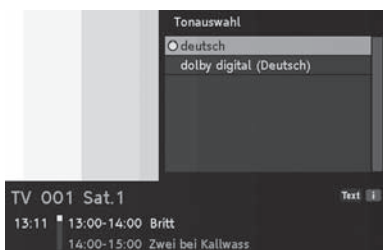

► Hinweis:

Es ist möglich, dass z. B. Bild- und Tonauswahl zur Verfügung stehen. In diesem Fall müssen Sie die **OPT-Taste** mehrmals drücken, um die gewünschte Option auszuwählen.

Videotext

1. Drücken Sie die **blaue Farbtaste**, um den Videotext aufzurufen.
 - Durch Drücken der **Farbtasten** gelangen Sie jeweils zu dem im Videotext entsprechend markierten Bereich.
 - Über die **Zifferntasten** können Sie gezielt zu einer bestimmten Seite springen.
 - Mit den **Pfeiltasten** ◀ und ▶ springen Sie jeweils zur nächsten bzw. zur vorigen Seite.
 - Mit den Tasten **P +** und **P –** springen Sie jeweils 100 Seiten vor bzw. 100 Seiten zurück, bezogen auf den nächsten vollen Hunderterwert, z. B. 462 > 400 > 300 etc.
 - Über die **INFO-Taste** springen Sie direkt zur Seite 100, über die **EPG-Taste** zur Seite 300.
 - Das automatische Weiterblättern einer Unterseite (z. B. Seite 3/6) wird unterbrochen, wenn Sie die **OPT-Taste** drücken.
 - Durch die **MENÜ-Taste** werden zuvor versteckte Texte angezeigt. z. B. bei Quiz-Seiten.
 - Mit den **Pfeiltasten** ▲ und ▼ können Sie auf Inhaltsseiten (das sind z. B. immer die Seiten 100, 200 etc.), ein Thema markieren und durch Drücken der **OK-Taste** direkt dort hinspringen.
 - Die Videotextdarstellung wird vergrößert, wenn Sie die **Zap-Taste** drücken. Durch erneutes Drücken wird der Videotext wieder in der normalen Größe angezeigt.
 - Durch mehrfaches Drücken der **blauen Farbtaste**, wird der Videotext transparent über das Fernsehbild gelegt. Durch nochmaliges Betätigen dieser Taste wird wieder der Videotext ausgeblendet.
2. Blenden Sie den Videotext direkt aus, indem Sie die **Zurück-Taste** drücken.

Programmliste

1. Drücken Sie während der normalen Fernsehwiedergabe die **OK-Taste**, um die Programmliste aufzurufen.

In dieser Liste sind alle TV-Sender aufgeführt, die das Gerät beim Sendersuchlauf gefunden und gespeichert hat.



Beachten Sie:

- Wenn Sie die **Zap-Taste** bei geöffneter Programmliste drücken, sehen Sie nacheinander die weiteren Favoritenlisten (wenn Favoriten eingefügt wurden). Diese individuellen Programmlisten beinhalten nur die Programme, die Sie „favorisiert“ haben. Weitere Informationen hierzu, siehe Seite 26.
 - Wird neben einem Sendernamen ein Schlüsselsymbol angezeigt, wird der Sender verschlüsselt ausgestrahlt und Sie benötigen eine entsprechende SmartCard, um ihn anschauen zu können.
 - Durch Drücken der **TV/Radio-Taste** sehen Sie die Liste aller Radioprogramme, die beim Suchlauf gefunden wurden.
2. Nutzen Sie die **Pfeiltasten** ◀ / ▶ / ▲ / ▼, um in der Liste das gewünschte Programm auszuwählen.
 - Mit den **Pfeiltasten** ▲ oder ▼ markieren Sie den nächsten oder den vorigen Sender in der Liste.
 - Mit den **Pfeiltasten** ◀ oder ▶ springen Sie acht Plätze in der Programmliste vor oder acht zurück.
 3. Drücken Sie die **OK-Taste**, nachdem Sie den gewünschten Sender ausgewählt haben.

Favoriten

Favoritenliste(n) anlegen

Mit dem **DIC2221** können Sie bis zu vier Favoritenlisten anlegen. Favoritenlisten sind Listen, deren Inhalt Sie selbst bestimmen können.

Es werden also nur die Programme angezeigt, die Sie bevorzugt sehen möchten. Sie können z. B. eine Favoritenliste für Sport, eine für Unterhaltung und eine für politische Sendungen anlegen. Oder jedes Familienmitglied erhält eine „eigene“ Favoritenliste.

Beachten Sie:

- Alle Favoritenlisten werden auf die gleiche Art und Weise angelegt.
- Auch für Radio-Programme können Sie bis zu vier Favoritenlisten verwalten. Weitere Informationen zum Thema „Radio“, siehe Seite 37.
- Enthält eine Favoritenliste Einträge, wird sie im „Programme sortieren“-Fenster mit einem vorangestellten kleinen Sternchen (*) gekennzeichnet.

1. Drücken Sie die Taste **MENÜ**.
2. Wählen Sie mit den **Pfeiltasten** **▲** oder **▼** den Menüpunkt **Programme sortieren** und drücken Sie **OK**.



3. Markieren Sie einen der Favoriten-Einträge, z. B. **Favoriten 2** und drücken Sie die **OK-Taste**.



► Hinweis:

Bei sehr umfangreichen Programmlisten können Sie über die Filter-Funktion die angezeigte Liste übersichtlicher gestalten. Drücken Sie dazu die **gelbe Farbtaste**. Weitere Informationen über die Filter-Funktion, siehe Seite 29.

4. Wählen Sie mit den **Pfeiltasten** **▲** oder **▼** ein Programm aus der linken Liste aus und drücken Sie **OK**.

Das Programm wird mit einem Stern gekennzeichnet und erscheint jetzt zusätzlich in der Liste **TV-Favoriten**.

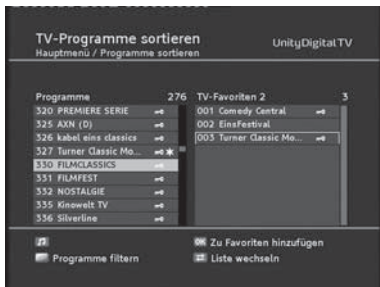

5. Wiederholen Sie den Vorgang, um weitere Programme zur Favoritenliste hinzuzufügen.
6. Möchten Sie auch Radioprogramme zu Favoriten machen, drücken Sie die **TV/ Radio-Taste** und gehen vor wie beschrieben.
7. Drücken Sie abschließend die **Zurück-Taste**.
8. Bestätigen Sie die Programmabfrage, ob die Änderungen gespeichert werden sollen, indem Sie die **OK-Taste** drücken.

Programme verschieben

Sie können die Reihenfolge der Programme innerhalb der Favoritenlisten selbst festlegen.

1. Drücken Sie die **Zap-Taste**, um im Sortierfenster von der linken zur rechten Liste zu gelangen.
2. Markieren Sie mit den **Pfeiltasten** ◀ / ▶ / ▲ / ▼ den Sender, den Sie verschieben möchten.
3. Drücken Sie die **OK-Taste**. Der Sendername wird eingerückt.



4. Verschieben Sie mit den **Pfeiltasten** ◀ / ▶ / ▲ / ▼ den markierten Sender an die gewünschte Position.
5. Drücken Sie die **OK-Taste**, um das Programm an der gewünschten Stelle abzulegen.

Programme löschen

1. Drücken Sie die **Zap-Taste**, um im Sortierfenster von der linken zur rechten Liste zu gelangen.
2. Wählen Sie mit den **Pfeiltasten** ▲ oder ▼ das zu löschende Programm aus.
3. Drücken Sie die **rote Farbtaste**.

► Hinweis:

Wenn Sie die **gelbe Farbtaste** drücken, werden alle Programme gelöscht. Dabei werden Programme nur aus der jeweiligen Favoritenliste gelöscht. In anderen Favoritenlisten (falls dort aufgenommen) und in der „Alle-Programme-Liste“ sind diese Programme immer noch enthalten.

Programme filtern

Die Filter-Funktion hilft Ihnen beim Einrichten Ihrer Favoritenlisten, indem Sie die Liste aller Programme, egal ob TV oder Radio, nach bestimmten Kriterien filtern und sortieren können. Dadurch wird die Liste übersichtlicher und strukturierter.

1. Drücken Sie im „Programme sortieren“-Fenster die **gelbe Farbtaste**.

Sie sehen folgendes Fenster:



2. Wählen Sie nacheinander mit den **Pfeiltasten** ▲ oder ▼ die vorhandenen Filter-Optionen aus und stellen Sie dann mit ◀ oder ▶ die gewünschte Filter ein.

3. Markieren Sie **OK** und drücken Sie die **OK-Taste**.

Anschließend sehen Sie wieder das „Programme sortieren“-Fenster, und Sie können Ihre Favoritenliste anlegen.

► Hinweis:

Der Filter ist nicht dauerhaft und wird nicht gespeichert. Sobald Sie das „Programme sortieren“-Fenster schließen, werden die gemachten Filter-Einstellungen verworfen.

Favoritenlisten verwenden

Die Favoritenlisten (vier für TV, vier für Radio) stehen Ihnen während des normalen Fernseh- bzw. Radiobetriebs zur Verfügung.

1. Drücken Sie so oft die **SUCHE-Taste**, bis auf dem Bildschirm die gewünschte Favoritenliste oder die „Alle Programme“-Liste angezeigt wird.

2. Wählen Sie mit den **Pfeiltasten** ▲ oder ▼ das gewünschte Programm aus und drücken Sie **OK**.

Programmsuchlauf

Nach der Erstinstallation, siehe Seite 19, ist es i. A. nicht nötig, einen weiteren Sendersuchlauf durchzuführen. Das Gerät erkennt auch später neu hinzugefügte Sender automatisch.

Sollte es dennoch im Ausnahmefall einmal erforderlich sein, einen Sendersuchlauf durchzuführen, gehen Sie bitte wie folgt vor:

1. Drücken Sie die Taste **MENÜ**.
2. Wählen Sie mit den **Pfeiltasten** **▲** oder **▼** den Menüpunkt **Programmsuchlauf** und drücken Sie **OK**.
3. Markieren Sie die gewünschte Art des Suchlaufs mit den **Pfeiltasten** und drücken Sie wiederholt **OK** bis der ausgewählte Suchlauf gestartet wird.

Der **DIC2221** bietet folgende Suchläufe an:

- **Automatischer Suchlauf** – Schneller, komfortabler Suchlauf, bei dem die meisten Sender gefunden werden. Nach diesem Suchlauf können Sie einen „Erweiterten Suchlauf“ durchführen.
- **Erweiterter Suchlauf** – Suchlauf, bei dem noch Sender gefunden werden können, die beim automatischen Suchlauf übergangen wurden. Dieser Suchlauf kann einige Zeit dauern.
- **Expertensuchlauf** – Suchlauf, bei dem Sie gezielt nach einzelnen Sender suchen können, indem Sie z. B. den zu durchsuchenden Frequenzbereich festlegen.



Der erweiterte und Expertensuchlauf ist im Allgemeinen nicht nötig und sollte nur von erfahrenen Nutzern ausgeführt werden.

Nach Abschluss eines Suchlaufs sehen Sie eine Meldung. Wurden z. B. bei einem Auto-Suchlauf neue Sender gefunden, sehen Sie folgende Bildschirm-anzeige:

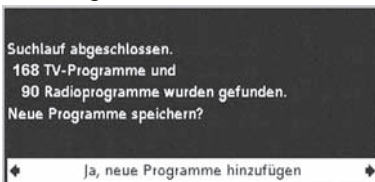

4. Wählen Sie mit der **Pfeiltaste** **◀** oder **▶** aus, ob
 - die gefundenen Sender der alten Liste hinzugefügt werden sollen (Standard-Einstellung),
 - die alte Senderliste überschrieben werden soll,
 - die neu gefundenen Sender verworfen werden sollen.
5. Drücken Sie abschließend die **OK-Taste**.

EPG

Der Elektronische Programmführer (im englischen „Electronic Program Guide“, kurz EPG genannt) bietet Ihnen eine Übersicht aller Sendungen, die in der nächsten Woche auf dem aktuellen Programm ausgestrahlt werden.

Beachten Sie:

- Nicht alle Sender bieten einen umfassenden EPG.
 - Viele Sendeanstalten senden das aktuelle Tagesprogramm, bieten jedoch keine Detailbeschreibungen.
 - Es gibt auch Anstalten, die keinerlei EPG-Informationen anbieten.
1. Wählen Sie das gewünschte Programm aus.
 2. Drücken Sie die **EPG-Taste**, um den elektronischen Programmführer des aktuell angezeigten Programms aufzurufen.



► Hinweis:

Die angezeigten Daten werden nach und nach geladen. Sollten auf einem Sender im EPG keine Daten angezeigt werden, wechseln Sie mit den Pfeiltasten auf den Sender und drücken OK. Die Daten des Senders werden dann geladen.

Das bietet Ihnen der EPG:

- Sie können den EPG innerhalb des Senders oder über alle Sender nutzen. Wenn Sie zu einer Sendung mehr Informationen wünschen, markieren Sie sie mit der **Pfeiltaste** $\leftarrow / \rightarrow / \uparrow / \downarrow$ und drücken dann die **INFO-Taste**. Durch erneutes Drücken der **INFO-Taste** werden die zusätzlich eingeblendeten Information wieder ausgeblendet und Sie sehen erneut den Programmführer.
- Sie können auch die Taste **P +** oder **P -** nutzen, um den EPG eines anderen Programms angezeigt zu bekommen.
- Durch wiederholtes Drücken der **Favoriten-Taste** beschränken Sie die Ansicht der angezeigten Programme auf die jeweils in den Favoritenlisten hinterlegten Sender.
- Drücken Sie die TV/Radio-Taste, um zwischen TV- und Radio-EPG hin und her zu wechseln.
- Mit der **roten** bzw. der **grünen Farbtaste** ändern Sie den angezeigten Zeitraum um jeweils 6 Stunden.

- Um wieder die Informationen zu Sendungen angezeigt zu bekommen, die aktuell laufen, drücken Sie die **gelbe Farbtaste**.
- Um schnell in der Zeit zu springen, drücken Sie die im EPG angezeigten **Farbtasten**.
- Möchten Sie eine Sendung in die Timer-Liste übernehmen, markieren Sie sie und drücken Sie die **blaue Farbtaste**. Bestätigen Sie die folgende Abfrage, indem Sie die **OK-Taste** drücken.

► Hinweis:

Ausführliche Informationen zum Thema „Timer“ finden Sie im nächsten Abschnitt, siehe Seite 33.

- Wenn Sie die **Zap-Taste** drücken, sehen Sie die „klassische“ EPG-Ansicht.



- Um in dieser Ansicht zwischen den Programmen des Nachmittags und des Abends zu wechseln, drücken Sie die im EPG angezeigten **Farbtasten**. Abhängig von der Tageszeit kann als Tageszeit auch „Morgen“ angezeigt werden.
 - Mit den **Pfeiltasten** ◀ und ▶ wechseln Sie zu den Programm-Informationen anderer Tage.
 - Durch erneutes Drücken der **Zap-Taste** wechseln Sie wieder zur EPG-Standard-Ansicht.
3. Schließen Sie den EPG, indem Sie die **Zurück-Taste** drücken.

Timer

Mit der Timer-Einstellung können Sie Ihren Receiver zu bestimmten Zeiten ein- und ausschalten, um sich beispielsweise eine ausgewählte Sendung anzusehen. Das Gerät schaltet sich dann automatisch im Standby ein.

Ist das Gerät bereits eingeschaltet, schaltet das Gerät automatisch zu der ausgewählten Sendung um.

Sendung in Timer-Liste hinzufügen

Die Timer-Funktion wird über den EPG, siehe Seite 31, in die Timer-Liste aufgenommen.

1. Öffnen Sie den EPG und markieren Sie die gewünschte Sendung.
2. Drücken Sie die **blaue Farbtaste**.



► Hinweis:

Sie können im EPG auch eine der Zifferntasten 1, 5, oder 7 drücken, um direkt einen wöchentlichen, werktäglichen (Mo. – Fr.) oder täglichen Timer zu programmieren.

3. Drücken Sie die **OK-Taste**.

Das Fenster wird geschlossen und die ausgewählte Sendung ist in der Timer-Liste abgelegt.

► Hinweis:

Im EPG erkennen Sie „Timer-Sendungen“ daran, dass ein kleines Uhrensymbol neben dem Namen der Sendung angezeigt wird.

Timer-Liste bearbeiten

1. Drücken Sie die **MENÜ-Taste**.
2. Wählen Sie mit den **Pfeiltasten** ▲ oder ▼ den Menüpunkt **Timer** und drücken Sie die **OK-Taste**, um die Timer-Liste zu öffnen.



Sendung(en) löschen

1. Wählen Sie die gewünschte Sendung aus.
2. Drücken Sie die entsprechende **Farbtaste**:
 - rot: die ausgewählte Sendung wird gelöscht
 - gelb: alle Sendungen werden gelöscht.
3. Drücken Sie die **OK-Taste**, um die folgende Abfrage zu bestätigen.

Timer bearbeiten

1. Wählen Sie die gewünschte Sendung aus und drücken Sie **OK**.

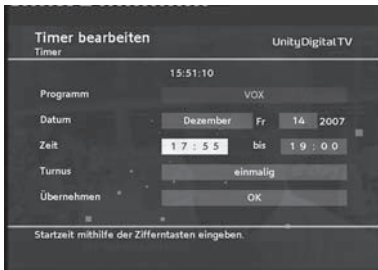

2. Verändern Sie die angezeigten Einstellungen mit Hilfe der **Pfeil-** und **Zifferntasten**.
Dabei können Sie folgende Einstellungen verändern:
 - das Datum,
 - die Zeit (Start- und Endzeit),
 - den Turnus (interessant bei Serien und regelmäßig wiederkehrenden Sendungen).
3. Markieren Sie abschließend **OK** neben **Übernehmen** und drücken Sie die **OK-Taste**.

Laufende Timer-Funktion ausschalten

Während eine Timer-Sendung läuft, stehen nur einige Tasten zur Verfügung: **OPT**, **Zurück**, die **Lautstärketasten VOL +** und **VOL –** sowie die Stummschalt-Taste **Stumm**. Das On Screen Display steht während dieser Zeit ebenfalls nicht zur Verfügung.

1. Drücken Sie die **Ein-/Stand-by-Taste** auf der Fernbedienung.
 2. Drücken Sie die **OK-Taste**.
- Der Timer ist ausgeschaltet.

Sonstige Funktionen

Werkseinstellungen abrufen

Sie können das Gerät auf seinen Lieferzustand zurücksetzen. Dabei werden die individuell zusammengestellten Favoritenlisten gelöscht.

1. Drücken Sie die **MENÜ-Taste**, um das Hauptmenü zu öffnen.
2. Markieren Sie mit den **Pfeiltasten** ▲ oder ▼ den Punkt **Einstellungen** und drücken Sie die **OK-Taste**.
3. Markieren Sie mit den **Pfeiltasten** ▲ oder ▼ den Punkt **Werkseinstellung abrufen** und drücken Sie die **OK-Taste**.
4. Stellen Sie mit der **Pfeiltaste** ▶ die angezeigte Einstellung auf **Ja** und drücken Sie die **OK-Taste**.

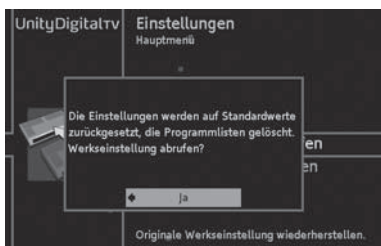

5. Stellen Sie mit der **Pfeiltaste** ▶ **Ja** ein und drücken Sie die **OK-Taste**. Das Gerät führt einen Neustart durch. Es schaltet sich ab und kurz darauf wieder ein.
6. Führen Sie eine Erstinstallation durch, siehe Seite 19.

Audio- und Bildanpassung direkt vornehmen

Sie können aus der laufenden Wiedergabe direkt die Bild- oder Audio-Einstellungen ändern, in dem Sie die rote oder grüne Farbtaste mehrmals drücken.



- **Bildanpassung:** Über die **rote Farbtaste** können Sie zwischen den verschiedenen Bildschirmformaten auswählen. Ob diese Funktion zur Verfügung steht, ist abhängig von den vorgenommenen Grundeinstellungen und dem Bildschirmformat der laufenden Sendung, siehe **EINSTELLUNGEN**, Seite 38.
- **Audio-Format:** Über die **grüne Farbtaste** wählen Sie zwischen den zur Verfügung stehenden Audio-Formaten (Stereo, Mono etc.).

Sender- und Programminformationen anzeigen

Diese Informationen benötigen Sie selten. Sie können aber hilfreich sein:

- Wenn Sie Informationen über einen Sender benötigen oder wissen möchten, mit welcher Stärke und Qualität ein Sender empfangen wird.
 - Im Supportfall, wenn es beispielsweise darum geht festzustellen, welche Software-Version auf Ihrem Receiver installiert ist.
1. Drücken Sie die **MENÜ-Taste**, um das Hauptmenü zu öffnen.
 2. Markieren Sie mit den **Pfeiltasten** ▲ oder ▼ den Punkt **Technische Informationen** und drücken Sie die **OK-Taste**.
 3. Wählen Sie **Systeminformation** oder **Programminformation**.

► Hinweis:

Änderungen können an dieser Stelle nicht vorgenommen werden. Es werden ausschließlich Informationen angezeigt.

Geräte-Software aktualisieren

Der Receiver prüft beim Einschalten regelmäßig, ob eine neue Software vorhanden ist und installiert diese dann automatisch. Sie sehen in solchem Fall eine entsprechende Meldung auf dem Bildschirm Ihres TV-Gerätes.

Sie können diesen Vorgang jedoch auch manuell starten.

1. Drücken Sie die **MENÜ-Taste** und drücken Sie danach **OK**.
Das Service-Menü, siehe Seite 44, wird geöffnet.
2. Markieren Sie im Service-Menü **System** und drücken Sie die **OK-Taste**.
3. Markieren Sie mit den **Pfeiltasten** ▲ oder ▼ **Software aktualisieren** und drücken Sie **OK**.
Danach wird die Suche nach neuer Geräte-Software gestartet. Sobald der Vorgang beendet ist, sehen Sie eine entsprechende Programm-Meldung.
4. Drücken Sie **OK**.

Radio

Sie können mit dem Receiver auch digitale Radioprogramme empfangen, die über das Kabelnetz ausgestrahlt werden.

Beachten Sie:

- Um zwischen TV- und Radioprogrammen hin- und her zu schalten, drücken Sie die **TV/Radio-Taste**.
- Über die **grüne Farbtaste** können Sie verschiedene Audio-Ausgänge wählen, siehe Seite 35.
- Während des Radio-Empfangs sehen Sie durch Drücken der **OK-Taste** eine Liste aller Radio-Programme. Die grundsätzliche Bedienung ist die gleiche wie bei der TV-Programmliste, siehe Seite 25.
- Einige Radio-Sender bieten einen EPG. Über den EPG kann, wenn vorhanden, auch die Timer-Funktion genutzt werden.
- „Radio-EPG“ und „Radio-Timer“ werden wie beim TV-Programm bedient, siehe Seite 31 bzw. Seite 33.

Einstellungen

1. Drücken Sie die **MENÜ-Taste**, um das Hauptmenü zu öffnen.
2. Markieren Sie mit den **Pfeiltasten** ▲ oder ▼ den Punkt **Einstellungen** und drücken Sie die **OK-Taste**.

Sie sehen folgenden Bildschirm:



3. Markieren Sie mit der **Pfeiltaste** ▲ oder ▼ die gewünschte Option und drücken Sie die **OK-Taste**, um sie aufzurufen.

► Hinweis:

Beachten Sie in jedem Fall die auf dem Bildschirm angezeigten Info-Texte. Diese helfen Ihnen die richtigen Einstellungen zu wählen.

Auswahl und Ändern der Einstellungen erfolgt wie gewohnt mit den **Pfeiltasten** ◀ / ▶ / ▲ / ▼, ein eingeblendetes Fenster wird mit der **Zurück-Taste** geschlossen.

Bild- & Toneinstellungen



Bildschirmformat

Bei **Bildformat** wählen Sie **16:9/Breitbild-TV**, wenn Sie einen Breitbildfernseher besitzen. Bei einem Standardfernseher wählen Sie **4:3**.

Bildanpassung

Die Einstellmöglichkeiten bei **Bildanpassung** sind abhängig vom gewählten Bildformat.

Bei Bildschirmformat 16:9:

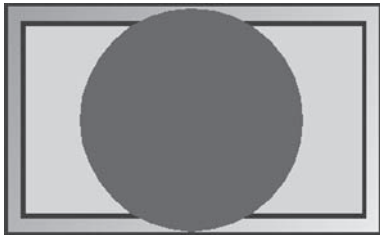

Zoom

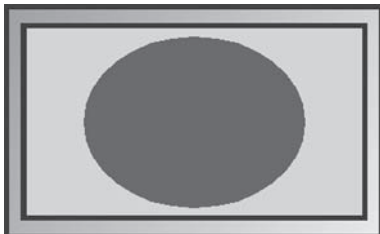

Gestreckt

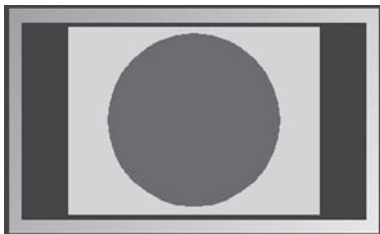

Pillarbox

Bei Bildschirmformat 4:3:

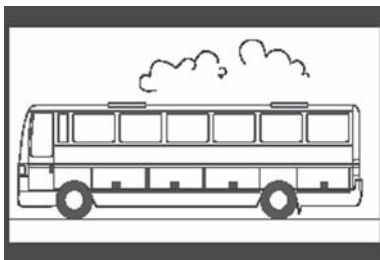

Letterbox 16:9



Pan & Scan / CCO

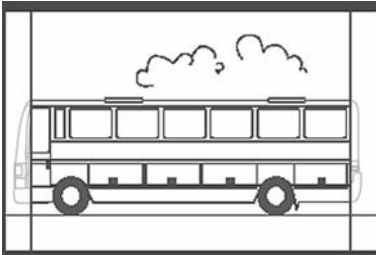

Letterbox 14:9

Video-Ausgang TV

Für den „Video-Ausgang TV“ stehen die Formate **RGB**, **Video (FBAS)** und **S-Video (Y/C)** zur Verfügung. Hierbei ist **RGB** in den meisten Fällen die richtige Wahl.

Video-Ausgang VCR

Bei **Video-Ausgang VCR** haben Sie die Wahl zwischen **Video (FBAS)** und **S-Video (Y/C)**.

Dolby Digital automatisch

Wenn Sie hier **Ein** wählen, werden Programme, die in digitaler Klangqualität ausgestrahlt werden, automatisch in Dolby Digital wiedergegeben.

Audio Verzögerung

Wenn Sie merken, dass bei einer angeschlossenen Audio-Anlage Bild- und Ton nicht gleichzeitig wiedergegeben werden, können Sie hier eine Verzögerung für den Ton festlegen. Fangen Sie mit dem kleinsten Wert an (**10 ms**) und erhöhen ihn dann bei Bedarf entsprechend, bis Ton und Bild wieder synchron sind.

Standardeinstellungen

Mit dieser Funktion setzen Sie alle im Fenster **Bild- & Toneinstellungen** veränderten Einstellungen auf vordefinierte Standardwerte zurück.

Sprache

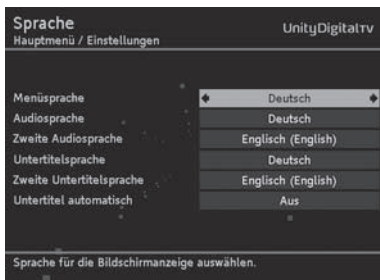

Menüsprache

Hier stellen Sie ein, in welcher Sprache das OSD (On Screen Display) angezeigt werden soll. Es stehen zahlreiche Sprachen zur Verfügung, z. B. Englisch, Französisch, Spanisch.

Audiosprache

Wählen Sie hier die Sprache, in der Sendungen wiedergegeben werden sollen.

Zweite Audiosprache

Wählen Sie hier eine optionale Sprache aus, in der Sendungen wiedergegeben werden sollen.

► Hinweis:

Sollte Ihre gewünschte Sendung nicht in der unter **Audiosprache** eingestellten Sprache ausgestrahlt werden, wird die unter **Zweite Audiosprache** gewählte Einstellung verwendet.

Untertitelsprache

Wählen Sie hier die Sprache aus, in der Untertitel ausgestrahlt werden sollen.

► Hinweis:

Die Vorgehensweise dabei, also die Wahl der ersten und der zweiten Untertitelsprache, funktioniert in gleicher Art und Weise wie bei der ersten und zweiten Audiosprache.

Untertitel automatisch

Stellen Sie diese Option **An**, wenn Sie möchten, dass in der gewählten Untertitelsprache ausgestrahlte Untertitel automatisch eingeblendet werden sollen (Standard: **Aus**).

► Hinweis:

Einige Sender strahlen bei allen oder einzelnen Sendungen Untertitel aus.

Menü-Einstellungen

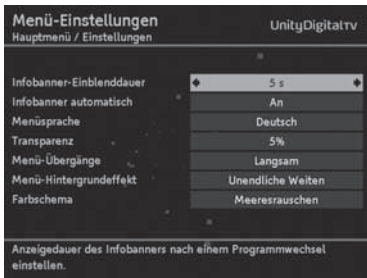

Infobanner-Einblenddauer

Hier legen Sie fest, wie lange das Infobanner, siehe Seite 22, bei einem Senderwechsel angezeigt werden soll. Wenn Sie das Infobanner bei einem Senderwechsel ganz unterbinden möchten, wählen Sie **Keine**.

Infobanner automatisch

Beim Start einer neuen Sendung wird standardmäßig automatisch das Infobanner eingeblendet. Wenn Sie das nicht möchten, wählen Sie hier **Aus**.

► Hinweis:

Diese Option steht nur zur Verfügung, wenn der bei „Infobanner-Einblenddauer“ eingestellte Wert mindestens 4 Sekunden beträgt.

Menüsprache

Stellen Sie hier die Sprache des OSD ein.

► Hinweis:

Diese Funktion steht auch über „Sprache“ zur Verfügung, siehe Seite 41.

Transparenz

Hier stellen Sie die Durchsichtigkeit des OSDs ein. Wenn Sie Schwierigkeiten haben, das OSD mit transparenter Einstellung zu lesen, wählen Sie hier **Keine**.

Menü-Übergänge

Bestimmen Sie, mit welcher Geschwindigkeit Menüs ein- und ausgeblendet werden sollen.

Menü-Hintergrundeffekt

Im Hintergrund werden, während Sie ein Menü geöffnet haben, unterschiedliche Effekte angezeigt. Wenn Sie das nicht möchten, wählen Sie **Aus**.

Farbschema

Wählen Sie hier aus, welche Farbe das OSD haben soll.

Zeiteinstellungen

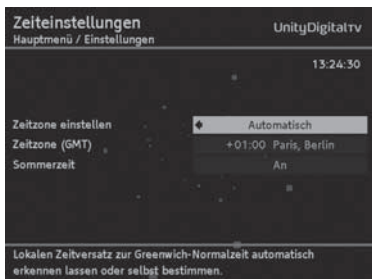

Zeitzone einstellen

Wählen Sie hier aus, ob der lokale Zeitversatz zur Greenwich-Normalzeit automatisch eingestellt werden soll, oder ob Sie diesen selbst bestimmen möchten.

Zeitzone (GMT)

Wählen Sie für Deutschland und für Mitteleuropa den Eintrag **GMT +01:00** (Zeitdifferenz zur Greenwich Mean Time).

Sommerzeit

Stellen Sie den Menüpunkt **Sommerzeit** auf **Aus**, falls momentan keine Sommerzeit herrscht. Sie können auch die Einstellung **Automatisch** wählen. Bei dieser Einstellung bezieht der Receiver die Information zur Sommerzeit über den aktuell gewählten Sender.

Programmliste

Über den Bildschirm „Programmliste“ können Sie mit den **Pfeiltasten** ◀ oder ▶ Sortierungen an der Liste vornehmen (**A bis Z**, **Anbieter** oder **Standard**).

Service-Menü

Über das Service-Menü können Sie viele Geräte-Funktionen komfortabel über ein einziges Menü aufrufen und verwalten.

1. Drücken Sie die **MENÜ-Taste**, um das Hauptmenü zu öffnen.
2. Markieren Sie mit den **Pfeiltasten** ▲ oder ▼ den Punkt **Service-Menü** (standardmäßig bereits markiert) und drücken Sie die **OK-Taste**.
Sie sehen folgenden Bildschirm:

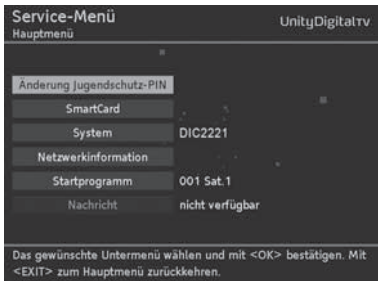

Änderung Jugendschutz-PIN

Der PIN-Code schützt Kinder und Jugendliche vor Sendungen, die für diese nicht geeignet sind. Der PIN-Code kann nur geändert werden, wenn die SmartCard im Gerät eingesteckt ist.

1. Markieren Sie im Service-Menü **Änderung Jugendschutz-PIN** und drücken Sie die **OK-Taste**.
Sie sehen ein neues Fenster angezeigt.
2. Geben Sie Ihren **alten** PIN-Code mit den Zifferntasten der Fernbedienung ein und drücken Sie die **OK-Taste**.
3. Geben Sie anschließend Ihren neuen PIN-Code ein und bestätigen Sie mit **OK**.
► Hinweis:
Die Eingabe drei oder vier gleicher Ziffern (2222, 3333 etc.) ist nicht zulässig.
4. Geben Sie erneut Ihren neuen PIN-Code ein und bestätigen Sie wieder mit **OK**.

SmartCard

1. Markieren Sie im Service-Menü **SmartCard** und drücken Sie die **OK-Taste**, um Informationen über Ihre SmartCard angezeigt zu bekommen.
Diese Informationen sind in der Regel nur für den Support-Fall relevant.
2. Drücken Sie **Zurück**, um wieder zum Service-Menü zu gelangen.

System

Über diesen Menüpunkt können Sie die Software des **DIC2221** aktualisieren und das Gerät auf seinen Lieferzustand zurücksetzen.

1. Markieren Sie im Service-Menü **System** und drücken Sie die **OK-Taste**.

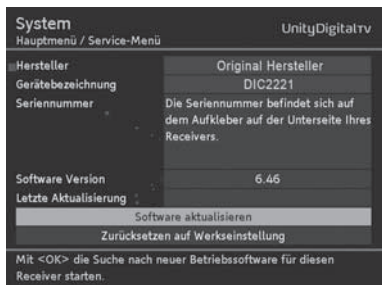

2. Wählen Sie mit den **Pfeiltasten** **▲** oder **▼** die gewünschte Funktion aus:

- **Software aktualisieren**, siehe Seite 36, oder
- **Zurücksetzen auf Werkseinstellung**, siehe Seite 35.

3. Drücken Sie die **OK-Taste**.

Netzwerkinformation

Hier sehen Sie diverse Informationen, z. B. die Anzahl der empfangenen TV- und Radio-Programme, das Datum des letzten Suchlaufs etc.

Wenn Sie **Suchlauf starten** markieren und die **OK-Taste** drücken, sehen Sie ein weiteres Fenster, über das Sie einen „Erweiterten Suchlauf“ vornehmen können, siehe Seite 30.

Startprogramm

Über diese Funktion bestimmen Sie, welches Programm automatisch angezeigt wird, sobald Sie den Receiver einschalten.

Sie können die Startprogramm-Funktion aber auch ausschalten. Dann wird beim Einschalten das von Ihnen zuletzt eingestellte Programm angezeigt.

1. Markieren Sie im Service-Menü **Startprogramm** und drücken Sie die **OK-Taste**.
2. Wählen Sie mit den **Pfeiltasten** **▲** oder **▼** bei **Startprogramm festlegen** die Option **Manuell**, **Automatisch** oder **Aus**.
3. Wenn Sie **Manuell** gewählt haben, markieren Sie mit den **Pfeiltasten** **▲** oder **▼** die Funktion **Startprogramm** und drücken Sie die **OK-Taste**.

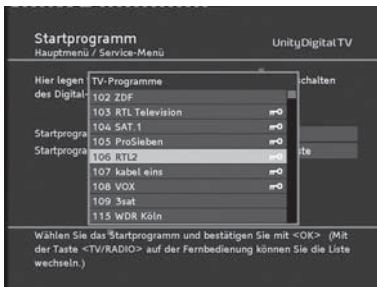

4. Wählen Sie mit den **Pfeiltasten** **▲** oder **▼** aus der angezeigten Liste das gewünschte Programm aus.
5. Drücken Sie **OK**, um die Liste zu schließen.

► Hinweis:

Sie können auch ein Radio-Programm auswählen. Drücken Sie dazu bei geöffneter Liste **TV-Programme** die Taste **TV/Radio**, um sämtliche Radioprogramme angezeigt zu bekommen.

Nachricht

Über diese Funktion können Sie Nachrichten und Informationen einsehen, die Ihr Kabelnetz-Anbieter an seine Kunden schickt. Beachten Sie, dass es jedem Netzanbieter selbst überlassen ist, ob und wie er diese Feature nutzt.

Spiele

Über das Spiele-Menü können Sie Sudoku, das klassische Zahlen-Logik-Spiel, aufrufen und spielen.

1. Drücken Sie die **MENÜ-Taste**, um das Hauptmenü zu öffnen.
2. Markieren Sie mit den **Pfeiltasten** ▲ oder ▼ den Punkt **Spiele** und drücken Sie die **OK-Taste**.
3. Markieren Sie **Sudoku** und drücken Sie erneut **OK**.
Sie sehen folgenden Bildschirm:

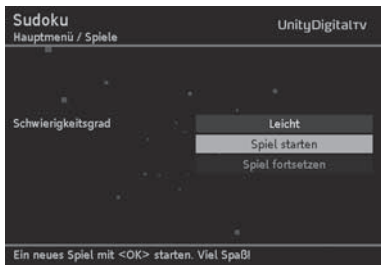

4. Wählen Sie den Schwierigkeitsgrad aus, markieren Sie **Spiel starten** und drücken Sie **OK**.

► Hinweis:

Haben Sie bereits Sudoku gespielt und unterbrochen, können Sie über **Spiel fortsetzen** das unterbrochene Spiel erneut aufrufen und weiterspielen.

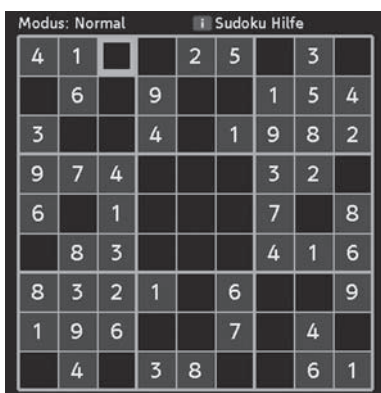

Bedienung

- Die Eingabe der erforderlichen Zahlen funktioniert über die Tasten des Ziffernblocks.
- Mit den Pfeiltasten wählen Sie ein anderes Feld aus.
- Um eine Zahl zu überschreiben, markieren Sie es und geben einfach eine neue Ziffer ein.
- Bereits vom Programm vorgegebene Ziffern können nicht überschrieben werden.

Kurzanleitung

Das Rastergitter besteht aus 81 Feldern. In einigen Feldern steht bereits eine Zahl.

Ihre Aufgabe ist es, die leeren Felder so zu füllen, dass am Schluss

- jede Zeile,
 - jede Spalte und
 - jedes 3 x 3-Unterquadrat
- die Zahlen 1 bis 9 vollständig enthält.

Wir wünschen Ihnen viel Spaß !

6. Selbsthilfe

Bei allen elektronischen Geräten können Fehler auftreten. Dabei muss es sich jedoch nicht immer um einen Defekt handeln. Oft liegt die Ursache an mangelhaften Zuleitungen, Steckverbindungen oder an Fehlern beim Anschluss. Bevor Sie fachmännische Hilfe in Anspruch nehmen, prüfen Sie folgende Punkte:

Fehlerbehebung

Problem	Mögliche Ursache	Abhilfe
Gerät startet nicht	Keine Netzspannung	Anschlusskabel und Steckernetzteil prüfen
Kein Bild, kein Ton	Keine Netzspannung	Anschlusskabel und Steckernetzteil prüfen
	Keine oder falsche Programmliste	Programmsuchlauf durchführen, siehe S. 30
	Defekte oder fehlende Kabelverbindung	Alle Kabelverbindungen prüfen
Kein oder schlechtes oder verzerrtes Bild	SCART-Stecker nicht komplett angeschlossen	SCART-Verbindung prüfen
	Falsches Bildformat eingestellt	Stellen Sie ein anderes Bildformat ein, siehe S. 39
	Zu schwaches Signal (kann u. U. passieren, wenn weitere Geräte am Kabelanschluss angeschlossen sind)	Kabelanschluss direkt an den Receiver anschließen. Wenn Bild in Ordnung, ist Signal zu schwach. Fachmännische Hilfe in Anspruch nehmen.
	Programm wird mit anderen Parametern übertragen	Programmsuchlauf durchführen, siehe S. 30
	Falsches SCART-Signal gewählt	Anderes SCART-Signal wählen, siehe S. 40

Problem	Mögliche Ursache	Abhilfe
Ton vorhanden, kein Bild	Programm wird mit anderen Parametern übertragen	Automatischen Suchlauf durchführen, siehe S. 30
	SCART-Stecker nicht komplett angeschlossen	SCART-Verbindung prüfen
Bild vorhanden, kein Ton	Stummschaltung bei Receiver oder TV-Gerät ist aktiviert	Drücken Sie die Stumm-Taste
	Sendung wird in Dolby Digital übertragen, Automatische Auswahl steht auf An , es ist aber keine digitale Audio-Anlage angeschlossen	Stellen Sie die Automatische Auswahl auf Aus , siehe S. 40 oder schließen Sie eine digitale Audio-Anlage an
Fernbedienung funktioniert nicht	Hindernis zwischen Fernbedienung und Receiver	Hindernis beseitigen
	Defekter Datenstrom -> Gerät blockiert	Steckernetzteil ziehen, nach 10 Sek. Verbindung wieder herstellen
	Gerät nicht eingeschaltet	Gerät einschalten
	Batterie ist leer	neue Batterie in die Fernbedienung einlegen
Kein Empfang von Programmen, die vorher empfangen werden konnten	Programm wird z. Zt. nicht ausgestrahlt	Keine
Einige Programme werden von Zeit zu Zeit nicht empfangen	Diese Programme werden nicht 24 Stunden täglich übertragen und sind manchmal nicht verfügbar. Das ist kein Fehler.	

Problem	Mögliche Ursache	Abhilfe
Gerät kann nicht bedient werden	Hindernis zwischen Fernbedienung und Receiver	Hindernis beseitigen
	Batterie der Fernbedienung ist leer	Neue Batterie in die Fernbedienung einlegen
Sie haben Ihren PIN-Code vergessen		Rufen Sie Ihren Programmanbieter an.

Bildschirmeinblendungen

Hinweis	Mögliche Ursache	Abhilfe
Hinweis 101 – Dieses Programm kann nicht empfangen werden. Überprüfen Sie bitte Ihren Anschluss.	Das Antennenkabel ist defekt oder es ist falsch angeschlossen.	Überprüfen Sie, ob das Antennenkabel korrekt an Ihren Receiver angeschlossen ist.
Hinweis 105 – Bitte schieben Sie Ihre SmartCard wie folgt ein: Der goldfarbene Chip wird voran nach unten eingesteckt.	Die SmartCard ist nicht richtig eingesteckt.	Bitte stecken Sie die SmartCard wie beschrieben in den Receiver.

Hinweis	Mögliche Ursache	Abhilfe
<p>Hinweis 203 – Ihre SmartCard hat noch kein Freischaltsignal empfangen oder die Freischaltung ist bereits abgelaufen.</p>	<p>Ihre Freischaltung ist noch nicht eingetroffen.</p>	<p>Ihre Freischaltung erhalten Sie automatisch. Schieben Sie dazu die SmartCard in den Receiver. Schalten Sie auf einen abonnierten Sender und warten Sie ca. 60 Minuten, damit eine Freischaltung empfangen werden kann.</p>
	<p>Das abonnierte Programm wurde längere Zeit nicht geschaut, so dass die Freischaltung nicht erneuert werden konnte.</p>	<p>Wenn Sie schon länger Abo-TV-Kunde sind, schieben Sie die SmartCard in den Receiver. Schalten Sie auf einen abonnierten Sender und warten Sie ca. 60 Minuten, damit eine erneute Freischaltung empfangen werden kann. Dies geschieht automatisch.</p>
<p>Hinweis 204 – Für dieses Programm ist Ihre SmartCard nicht freigeschaltet.</p>	<p>Ihre Freischaltung ist noch nicht eingetroffen.</p>	<p>Ihre Freischaltung erhalten Sie automatisch. Schieben Sie dazu die SmartCard in den Receiver. Schalten Sie auf einen abonnierten Sender und warten Sie ca. 60 Minuten, damit eine erneute Freischaltung empfangen werden kann.</p>
	<p>Sie haben diesen Sender nicht abonniert.</p>	<p>Prüfen Sie, ob Sie den Sender abonniert haben. Wenn Sie diesen Sender abonnieren wollen, rufen Sie den Programmanbieter an.</p>

7. Technische Daten

Empfangsteil

Loopthrough vorhanden

Empfang/Demodulation

Demodulation QAM
 Symbolrate 3,5 bis 6,9 Mbaud
 Eingangsfrequenz 47 bis 862 MHz
 Eingangsbereich 64 QAM: 45 bis 70 dB μ V
 256 QAM: 51 bis 70 dB μ V

Videodekodierung

Kodierung MPEG-2 (ISO/IEC 13818-2)
 MPEG-2 (ISO/IEC 11172-2)
 Standards
 Auflösung 720 x 576 max.
 Videoformat 4:3, 16:9, Pan & Scan, Letter Box
 Videobitrate 15 Mbps max.

Audiodekodierung

MPEG MPEG-1 Layer I, II
 Dolby Digital Downmix auf 2 Kanäle

Anschlüsse

RF IN IEC 169-2
 RF OUT IEC 169-2 für Loopthrough
 TV SCART Ausgang: FBAS / RGB /
 S-Video / Audio LR
 Dolby Digital Downmix
 VCR SCART Eingang: FBAS / RGB /
 S-Video / Audio LR
 Ausgang: FBAS / S-Video / Audio LR
 Dolby Digital Downmix
 AUDIO L/R (analog) Dolby Digital Downmix
 SPDIF (digital) Elektrisch-koaxial (Dolby Digital)
 PCM Stereoausgang
 1 SmartCard-Leser ISO 7816

Netzwerkanschluss

Ethernet 10/100 MBit/s

Vorderseite	Stand-by / P- / P+ / TV/Radio 1 LED (zweifarbige) 1 Kartenleser
Rückseite	1 Koaxial-Stecker 1 Koaxial-Buchse 2 SCART 2 Cinch Audio 1 SPDIF (elektrisch) 1 RJ45 10/100 BT weiblich Stromanschluss
Sonstiges	
Eingangsspannung	230 Volt \pm 10%
Temperaturbereich im Betrieb	10° bis 40° C
Temperaturbereich bei Lagerung	-25° bis 70° C
Stromverbrauch im Betrieb	10 W max.
Stromverbrauch im Stand-by	6 W max.
Gewicht (ohne Verpackung)	1,3 kg
Maße (ohne Verpackung): B x H x T	288 x 49,7 x 195 mm

Angaben ohne Gewähr.



Dieses Produkt erfüllt die folgenden EU-Richtlinien:
-73/23/EWG (Niederspannungsrichtlinie) berichtigt durch 93/68/EWG

Alle verwendeten Markenzeichen sind urheberrechtlich geschützt.

Macrovision

Dieses Produkt enthält Technologie zum Urheberschutz, die durch US-Patente und andere gewerbliche Schutzrechte geschützt ist. Der Einsatz dieser Technologie zum Urheberschutz muss von Macrovision autorisiert werden und ist ohne ausdrückliche Erlaubnis von Macrovision nur für den privaten und anderweitig eingeschränkten Gebrauch bestimmt.

Nachbau oder Auseinandernehmen sind nicht gestattet.

 Dolby (R) und das Doppelsymbol sind eingetragene Warenzeichen der Dolby Laboratories Licensing Corporation.
Hergestellt unter der Lizenz von Dolby Laboratories.